

GAGGIA

MILANO

Type HD8749



GAGGIA NAVIGLIO

Bedienungsanleitung

CE

*Herzlichen Glückwunsch zum Kauf des Kaffeevollautomaten
Gaggia Naviglio!*

*Die vorliegende Bedienungsanleitung gilt für das Modell
HD8749.*

*Diese Espressomaschine eignet sich für die Zubereitung
von Espresso unter Verwendung von ganzen Bohnen. In
der vorliegenden Bedienungsanleitung finden Sie alle
erforderlichen Informationen für die Installation, den Betrieb,
die Reinigung und das Entkalken Ihres Geräts.*

INHALT

WICHTIG	4
Sicherheitshinweise	4
Achtung	4
Hinweise	6
Elektromagnetische Felder.....	7
Entsorgung	7
INSTALLATION	8
Vollständige Ansicht des Produktes	8
Allgemeine Beschreibung.....	9
VORBEREITENDE ARBEITEN.....	10
Verpackung des Geräts.....	10
Installation des Geräts	10
ERSTE EINSCHALTUNG.....	12
Entlüftung des Systems.....	12
Automatischer Spülzyklus/Selbstreinigung	13
Manueller Spülzyklus.....	14
INSTALLATION DES WASSERFILTERS "INTENZA+"	15
EINSTELLUNGEN	16
Gaggia Adapting System.....	16
Einstellung Keramikmahlwerk	16
Aromaeinstellungen (Kaffeestärke)	17
Einstellung Auslauf	18
Einstellung Kaffeemenge in der Tasse	19
KAFFEE- UND ESPRESSO AUSGABE.....	20
Ausgabe von Kaffee und Espresso mit Bohnenkaffee.....	20
DAMPFAUSGABE / ZUBEREITUNG VON CAPPUCCINO.....	21
AUSGABE VON HEISSEM WASSER	23
REINIGUNG UND WARTUNG	24
Tägliche Reinigung des Geräts	24
Tägliche Reinigung des Wassertanks.....	25
Tägliche Reinigung des klassischen Milchaufschäumers	25
Wöchentliche Reinigung des Geräts.....	25
Wöchentliche Reinigung des klassischen Milchaufschäumers.....	26
Wöchentliche Reinigung der Brühgruppe	26
Monatliche Schmierung der Brühgruppe	29
Monatliche Reinigung des Kaffeebohnenbehälters.....	30
ENTKALKEN.....	31
UNBEABSICHTIGTE UNTERBRECHUNG DES ENTKALKUNGSZYKLUS	36
BEDEUTUNG DER LEUCHTSIGNALE	38
Display Bedienfeld.....	38
PROBLEMLÖSUNG.....	42
ENERGIEEINSPARUNG	44
Standby	44
TECHNISCHE EIGENSCHAFTEN.....	45

WICHTIG

Sicherheitshinweise

Das Gerät ist mit Sicherheitsvorrichtungen ausgestattet. Dennoch sollten Sie die beschriebenen Sicherheitshinweise in dieser Bedienungsanleitung aufmerksam lesen und umsetzen, um eventuelle Personen- und Sachschäden durch einen falschen Gebrauch des Geräts zu vermeiden. Bewahren Sie diese Bedienungsanleitung für eine spätere Verwendung auf.



Der Begriff **ACHTUNG** und dieses Symbol weisen den Benutzer auf Gefahrensituationen hin, die zu schweren Verletzungen, auch verbunden mit Lebensgefahr, und/oder Schäden am Gerät führen können.



Der Begriff **HINWEIS** und dieses Symbol weisen den Benutzer auf Gefahrensituationen hin, die zu leichteren Verletzungen und/oder Schäden am Gerät führen können.

Achtung

- Schließen Sie das Gerät an einer geeigneten Wandsteckdose an, deren Hauptspannung den technischen Daten des Geräts entspricht.
- Die Maschine an eine Steckdose mit Erdungsanlage anschließen.
- Ein Herabhängen des Netzkabels vom Tisch oder der Arbeitsfläche oder die Auflage desselben auf heißen Flächen sollte vermieden werden.
- Das Gerät, die Steckdose oder das Netzkabel dürfen nicht in Wasser getaucht werden: Gefahr von Stromschlägen!
- Keine Flüssigkeiten auf den Stecker des Netzkabels gießen.
- Den Heißwasserstrahl nicht auf Körperteile richten: Verbrennungsgefahr!

- Berühren Sie keine heißen Oberflächen. Benutzen Sie die vorgesehenen Griffe und Drehknöpfe.
- Nach dem Ausschalten des Geräts über den Hauptschalter auf der Rückseite den Stecker von der Steckdose abziehen:
 - wenn Störungen auftreten;
 - wenn das Gerät für einen längeren Zeitraum nicht benutzt wird;
 - bevor das Gerät gereinigt wird.
- Am Stecker, und nicht am Netzkabel ziehen.
- Den Stecker nicht mit nassen Händen berühren.
- Verwenden Sie das Gerät nicht, wenn der Netzstecker, das Netzkabel oder das Gerät selbst defekt oder beschädigt sind.
- Das Gerät oder das Netzkabel dürfen keinesfalls modifiziert werden. Alle Reparaturen müssen durch ein autorisiertes Kundendienstzentrum ausgeführt werden, um jede Gefahr zu vermeiden.
- Das Gerät darf nicht von Kindern unter 8 Jahren benutzt werden.
- Das Gerät darf von Kindern ab 8 Jahren benutzt werden, wenn diese zuvor in den korrekten Betrieb des Geräts eingewiesen wurden und sich der entsprechenden Gefahren bewusst sind oder durch einen Erwachsenen überwacht werden.
- Die Reinigung und die Wartung dürfen nicht durch Kinder unter 8 Jahren und ohne das Beisein eines Erwachsenen ausgeführt werden.
- Das Gerät und dessen Netzkabel sollten außerhalb der Reichweite von Kindern unter 8 Jahren aufgestellt werden.
- Dieses Gerät darf von Personen mit körperlichen, mentalen oder sensorischen Einschränkungen sowie mangelnder Erfahrung und/oder Wissen verwendet werden, sofern sie zuvor in den korrekten Betrieb des Geräts eingewiesen

wurden und sich der entsprechenden Gefahren bewusst sind oder durch einen Erwachsenen überwacht werden.

- Achten Sie darauf, dass Kinder nicht mit dem Gerät spielen.
- Führen Sie weder Finger noch andere Gegenstände in das Mahlwerk ein.

Hinweise

- Dieses Gerät ist nur für den Gebrauch im privaten Haushalt bestimmt. Es ist z.B. nicht für die Verwendung in Personalküchen von Geschäften, Büros, Betrieben oder anderen Arbeitsbereichen vorgesehen.
- Stellen Sie das Gerät auf eine waagerechte, ebene und stabile Fläche.
- Das Gerät nicht auf heißen Flächen, in der Nähe von heißen Öfen, Heizgeräten oder ähnlichen Wärmequellen abstellen.
- In den Behälter dürfen ausschließlich geröstete Kaffeebohnen eingefüllt werden. Wenn Pulver- oder Instantpulver, Rohkaffee oder andere Gegenstände in den Kaffeebohnenbehälter eingefüllt werden, können Schäden am Gerät verursacht werden.
- Bevor Teile eingebaut oder herausgenommen werden, sollte abgewartet werden, bis das Gerät abkühlt. Die Heizflächen weisen nach der Benutzung Restwärme auf.
- Keinesfalls heißes oder kochendes Wasser in den Tank füllen. Verwenden Sie ausschließlich kaltes Trinkwasser ohne Kohlensäure.
- Für die Reinigung sollten keine Scheuerpulver oder aggressive Reinigungsmittel verwendet werden. Für die Reinigung des Geräts ist ein weiches, leicht mit Wasser getränktes Tuch ausreichend.
- Das Gerät muss regelmäßig entkalkt werden. Diesen

Vorgang nicht auszuführen, führt dazu, dass das Gerät nicht mehr störungsfrei funktioniert. Eine entsprechende Reparatur ist nicht durch die Garantie gedeckt!

- Das Gerät darf keiner Temperatur unter 0 °C ausgesetzt werden. Das im Heizsystem verbliebene Restwasser kann gefrieren und das Gerät beschädigen.
- Entleeren Sie den Wassertank, wenn das Gerät für einen längeren Zeitraum nicht verwendet wird. Das Wasser könnte verunreinigt werden. Bei jeder Verwendung des Geräts ist frisches Wasser zu benutzen.

Elektromagnetische Felder

Dieses Gerät erfüllt alle anwendbaren Vorschriften und Normen für die Exposition gegenüber elektromagnetischen Feldern.

Entsorgung



Dieses Symbol weist darauf hin, dass das Produkt in den Geltungsbereich der Richtlinie 2012/19/EG fällt. Informieren Sie sich über die geltenden Bestimmungen zur getrennten Sammlung elektrischer und elektronischer Geräte. Örtliche Vorschriften beachten und das Produkt nicht als Hausmüll entsorgen. Die korrekte Entsorgung von Altgeräten ist ein Beitrag zur Vermeidung möglicher negativer Folgen für die Umwelt und die menschliche Gesundheit.

INSTALLATION

Vollständige Ansicht des Produktes

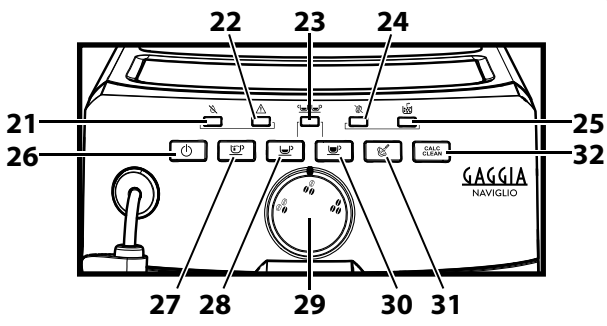
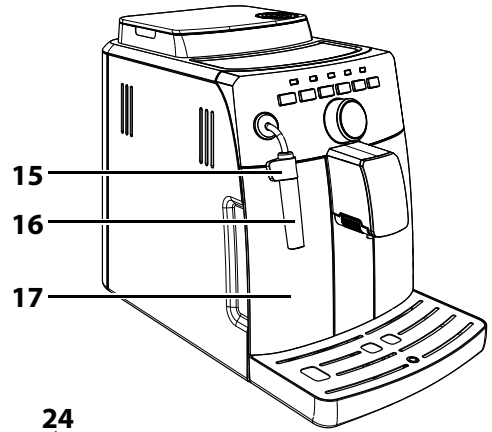
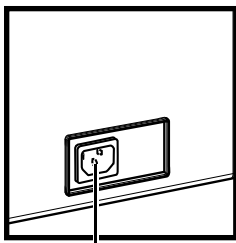
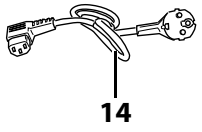
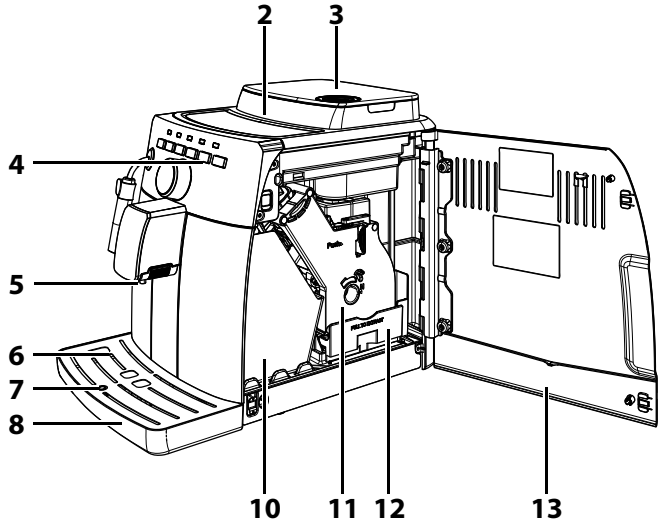
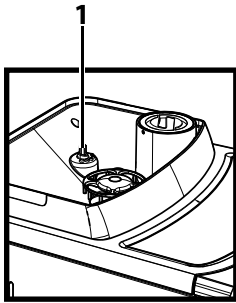

Allgemeine Beschreibung

1. Einstellbolzen Mahlwerk
2. Kaffeebohnenbehälter
3. Deckel Kaffeebohnenbehälter
4. Bedienfeld
5. Kaffeeauslauf
6. Tassenabstellrost
7. Anzeige Abtropfschale voll
8. Abtropfschale
9. Fett für Brühgruppe - separat erhältlich
10. Kaffeesatzbehälter
11. Brühgruppe
12. Kaffeeauffangbehälter
13. Servicetür
14. Netzkabel
15. Schutz für Ausgabedüse
16. Klassischer Milchaufschäumer (für Heißwasser-/Dampfdüse)
17. Wassertank
18. Steckdose Netzkabel
19. Entkalkungsmittel - separat erhältlich
20. Einstellschlüssel Mahlwerk
21. LED "Wasser fehlt"
22. LED "Alarm"
23. LED "Doppelter Kaffee"
24. LED "Kaffee fehlt"
25. LED "Kaffeesatzbehälter"
26. Taste ON/OFF
27. Ausgabetaste Heißwasser
28. Ausgabetaste Espresso
29. Wahlschalter "Aroma"
30. Ausgabetaste Kaffee
31. Ausgabetaste Dampf
32. Taste Entkalken

VORBEREITENDE ARBEITEN

Verpackung des Geräts

Die Original-Verpackung wurde für den Schutz des Geräts während des Versandes entwickelt und hergestellt. Es wird empfohlen, diese Verpackung für eventuelle zukünftige Transporte aufzubewahren.

Installation des Geräts

1 Die Abtropfschale mit dem Rost aus der Verpackung nehmen.

2 Das Gerät aus der Verpackung herausnehmen.

3 Für einen optimalen Betrieb wird Folgendes empfohlen:

- Einen Standort mit sicherer und ebener Auflagefläche auswählen, an dem nicht die Gefahr des Umkippens des Geräts oder der Verletzung von Personen besteht.
- Der Raum sollte ausreichend beleuchtet und hygienisch unbedenklich sein und die Steckdose muss leicht zugänglich sein.
- Gemäß der Angaben in der Abbildung einen Mindestabstand von den Gerätewänden berücksichtigen.

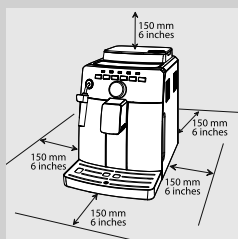

4 Die Abtropfschale mit Rost in das Gerät einsetzen. Überprüfen, ob diese vollständig eingesetzt wurde.

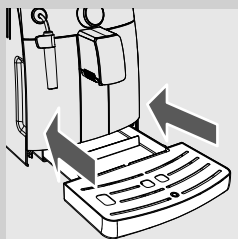

Hinweis:

Die Abtropfschale dient der Aufnahme des Wassers, das während der Spülzyklen/Selbstreinigung aus dem Auslauf fließt, und des Kaffees, der eventuell während der Zubereitung der Getränke verschüttet wurde. Die Abtropfschale täglich und immer dann leeren und reinigen, wenn die Anzeige "Abtropfschale voll" angehoben wird.

Hinweis:

Die Abtropfschale darf NICHT direkt nach der Einschaltung des Geräts herausgenommen werden. Einige Minuten abwarten, damit ein Spülzyklus/Selbstreinigung durchgeführt werden kann.

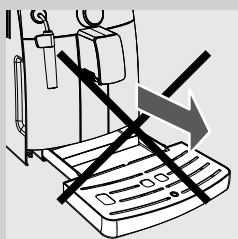

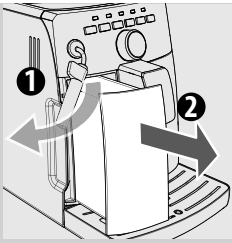

5 Den Wassertank herausnehmen.

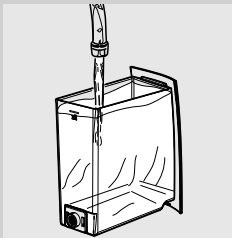

6 Den Wassertank mit frischem Wasser spülen.

7 Den Wassertank mit frischem Wasser bis zum Füllstand MAX füllen und wieder in das Gerät einsetzen. Überprüfen, ob dieser vollständig eingesetzt wurde.

! Hinweis:

Den Tank keinesfalls mit heißem oder kochendem Wasser, Wasser mit Kohlensäure oder anderen Flüssigkeiten füllen. Dadurch könnte der Tank oder das Gerät beschädigt werden.



8 Den Deckel des Bohnenbehälters entfernen und den Bohnenkaffee langsam in den Behälter füllen.

≡ Hinweis:

Nicht zu viele Kaffeebohnen in den Kaffeebohnenbehälter füllen, um die Mahlleistungen des Geräts nicht zu beeinträchtigen.

! Hinweis:

In den Behälter dürfen ausschließlich Kaffeebohnen eingefüllt werden. Pulverkaffee, Instantkaffee, karamellierter oder aromatisierter Kaffee und andere Gegenstände verursachen Schäden am Gerät.

9 Den Deckel auf den Kaffeebohnenbehälter setzen.

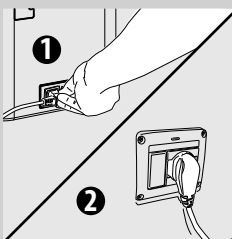

10 Den Stecker in die Steckdose auf der Rückseite des Geräts einstecken.

11 Den Stecker am anderen Ende des Netzkabels in eine Wandsteckdose mit geeigneter Spannung einstecken.

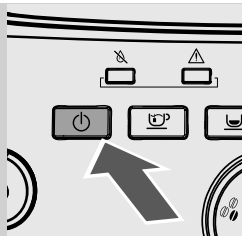

- 12** Auf dem Bedienfeld blinkt die Taste "⏻". Die Taste "⏻" drücken, um das Gerät einzuschalten.

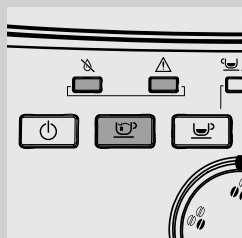

- 13** Die LED "⚠" "⚠" und die LED der Taste "☕" beginnen, mit langen Intervallen zu blinken, und zeigen damit an, dass das Wassersystem entlüftet werden muss.

ERSTE EINSCHALTUNG

Vor der ersten Benutzung müssen folgende Bedingungen vorliegen:

- 1) das System muss entlüftet werden;
- 2) das Gerät führt einen automatischen Spülzyklus/Selbstreinigung durch;
- 3) der manuelle Spülzyklus muss gestartet werden.

Entlüftung des Systems

Während dieses Vorgangs läuft frisches Wasser durch das interne System und heizt das Gerät auf. Der Vorgang dauert einige Minuten.

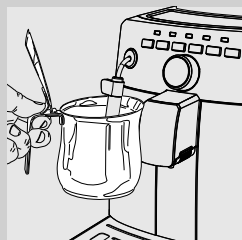

- 1** Einen Behälter unter den klassischen Milchaufschäumer stellen.

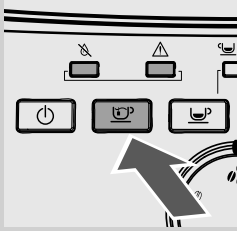

- 2 Die Taste "☕" drücken, um den Zyklus zu starten. Das Gerät führt die automatische Entlüftung des Systems durch die Abgabe einer kleinen Wassermenge aus dem klassischen Milchschaumer durch.

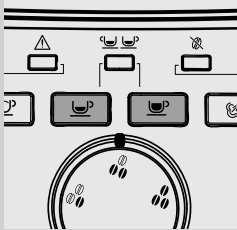

- 3 Im Anschluss an diesen Vorgang blinken die Tasten "☕" und "☕". Gerät im Aufheizmodus.

Automatischer Spülzyklus/Selbstreinigung

Nach Abschluss der Aufheizphase führt das Gerät einen automatischen Spülzyklus/Selbstreinigung der internen Systeme mit frischem Wasser durch. Der Vorgang dauert weniger als eine Minute.

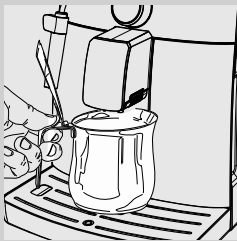

- 4 Einen Behälter unter dem Auslauf aufstellen, um die kleine Wassermenge aufzunehmen, die ausgegeben wird.

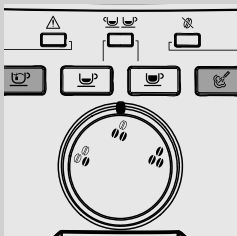

- 5 Die Tasten "☕" und "☕" blinken während des gesamten Vorgangs.

- 6 Abwarten, bis der Zyklus automatisch beendet wird.

Hinweis:

Die Ausgabe kann unterbrochen werden, indem die Taste "☕" oder "☕" gedrückt wird.

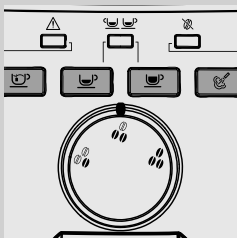

- 7 Nach Abschluss der oben erläuterten Vorgänge überprüfen, ob die Tasten "☕", "☕", "☕" und "☕" aufleuchten.

Manueller Spülzyklus

Während dieses Vorgangs wird ein Kaffee ausgegeben und über das Dampf-/Heißwassersystem tritt frisches Wasser aus. Der Vorgang dauert einige Minuten.

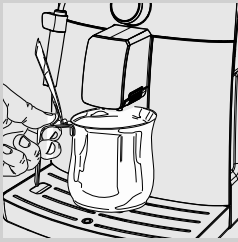

- 1 Einen Behälter unter den Auslauf stellen.
- 2 Überprüfen, ob die LED "☕", "☕", "☕" und "☕" dauerhaft blinken.
- 3 Die Taste "☕" drücken. Das Gerät beginnt Wasser auszugeben.
- 4 Nach der Ausgabe den Behälter leeren.
Die Vorgänge von Punkt 1 bis Punkt 3 insgesamt 2 Mal wiederholen.
Danach zu Punkt 5 übergehen.

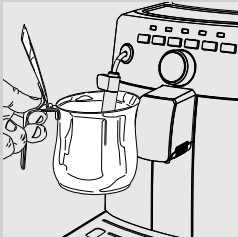

- 5 Einen Behälter unter den klassischen Milchaufschäumer stellen.

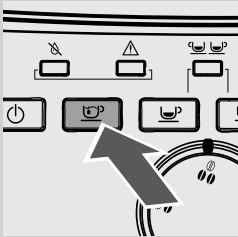

- 6 Die Taste "☕" drücken, um die Heißwasserausgabe zu starten.
- 7 Wasser ausgeben, bis die LED "☕", die das Fehlen von Wasser anzeigt, dauerhaft aufleuchtet.

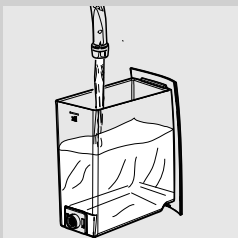

- 8 Anschließend den Wassertank erneut bis zum Füllstand MAX füllen.
Nun ist das Gerät für die Ausgabe von Kaffee bereit.

Hinweis:

Wurde das Gerät für mehr als zwei Wochen nicht benutzt, so wird beim Einschalten ein automatischer Spülzyklus/Selbstreinigung durchgeführt. Anschließend muss der manuelle Spülzyklus gestartet werden, wie oben beschrieben.

Der automatische Spülzyklus/Selbstreinigung wird auch automatisch gestartet, wenn das Gerät sich seit mehr als 15 Minuten im Standby-Modus befindet oder ausgeschaltet war.

Nach Beendigung des Zyklus kann ein Kaffee ausgegeben werden.

INSTALLATION DES WASSERFILTERS "INTENZA+"



Es wird empfohlen, den Wasserfilter "INTENZA +" zu installieren, der die Bildung von Kalk im Inneren des Geräts begrenzt und ein intensiveres Aroma des Espresso gewährleistet.

Der Wasserfilter INTENZA+ ist separat erhältlich. Für weitere Einzelheiten ist auf die Seite der Produkte für die Instandhaltung in der vorliegenden Bedienungsanleitung Bezug zu nehmen.

Das Wasser ist ein wesentliches Element bei der Zubereitung eines Espresso. Aus diesem Grunde ist es außerordentlich wichtig, dass das Wasser stets professionell gefiltert wird. Der Wasserfilter "INTENZA+" beugt der Bildung von Mineralablagerungen vor und verbessert die Wasserqualität.

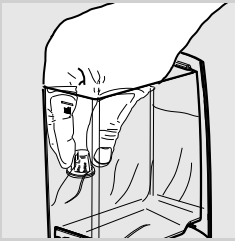

- 1 Den kleinen weißen Filter aus dem Wassertank herausnehmen und an einem trockenen Ort aufbewahren.



- 2 Den Wasserfilter "INTENZA+" aus der Verpackung herausnehmen und senkrecht (so dass die Öffnung nach oben zeigt) in kaltes Wasser tauchen. Den Filter leicht an den Seiten zusammendrücken, um die Luftblasen zu entfernen.

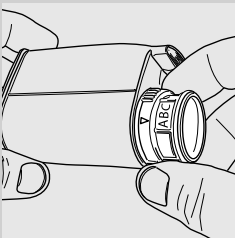

- 3 Den Filter entsprechend der Wasserhärte am Aufstellungsort einstellen. Die Einstellungen werden auf der Verpackung des Filters angegeben.
A = Weiches Wasser
B = Hartes Wasser (Standard)
C = Sehr hartes Wasser

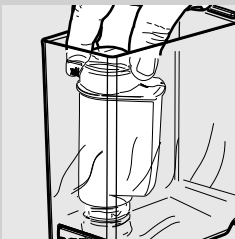

- 4 Den Wasserfilter in den leeren Wassertank einsetzen. So weit nach unten drücken, wie möglich.

- 5 Den Wassertank mit frischem Wasser füllen und wieder in das Gerät einsetzen. Das Datum des nächsten Wechsels des Wasserfilters aufschreiben (+ 2 Monate).
- 6 Das gesamte im Tank enthaltene Wasser über die Heißwasserfunktion ablassen (siehe Kapitel "Heißwasserausgabe").
- 7 Den Wassertank erneut mit Wasser auffüllen.

EINSTELLUNGEN

Das Gerät ermöglicht die Ausführung einiger Einstellungen für die Ausgabe eines stets optimalen Kaffees.

Gaggia Adapting System

Kaffee ist ein Naturprodukt und seine Eigenschaften können je nach Herkunft, Mischung und Röstung unterschiedlich sein. Das Gerät ist mit einem System zur Selbsteinstellung ausgestattet, mit dem alle handelsüblichen Kaffeebohnsorten verwendet werden können (mit Ausnahme von karamellisierten Sorten).

Das Gerät reguliert sich automatisch nach der Ausgabe von einigen Tassen Kaffee, um die Extraktion des Kaffees entsprechend der Komprimierung des gemahlten Kaffees zu optimieren.

Einstellung Keramikmahlwerk

Die Keramikmahlwerke garantieren einen stets perfekten Mahlgrad und eine spezifische Korngröße für jede Kaffeespezialität. Diese Technologie garantiert eine vollständige Bewahrung des Aromas und damit einen echten italienischen Kaffeegenuss.



Achtung:

Das Keramikmahlwerk enthält beweglichen Teile, die gefährlich sein können. Aus diesem Grunde dürfen Finger oder andere Gegenstände nicht in den Innenbereich eingeführt werden. Für die Einstellung des Keramikmahlwerks darf ausschließlich der Schlüssel für die Einstellung des Mahlgrads verwendet werden.

Die Mahlwerke aus Keramik können eingestellt werden, um den Mahlgrad des Kaffees an Ihren persönlichen Geschmack anzupassen.



Achtung:

Der Drehknopf für die Mahlgradeinstellung, der sich im Kaffeebohnenbehälter befindet, darf nur dann gedreht werden, wenn sich das Keramikmahlwerk in Betrieb befindet.

Diese Einstellung kann durch Druck und Drehung des Drehknopfs für die Mahlgradeinstellung im Inneren des Kaffeebohnenbehälters unter Verwendung des entsprechenden Schlüssels aus dem Lieferumfang vorgenommen werden.

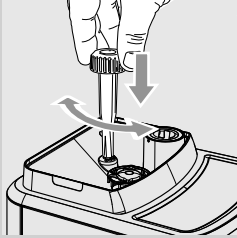

- 1 Den Drehknopf für die Mahlgradeinstellung jeweils nur um maximal einen Grad verstellen. Der Geschmacksunterschied ist nach der Ausgabe von 2-3 Tassen Kaffee wahrnehmbar.

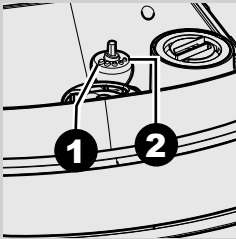

- 2 Die Markierungen im Inneren des Kaffeebohnenbehälters geben den eingestellten Mahlgrad an. Es können 5 unterschiedliche Mahlgrade von der Position 1 für einen groben Mahlgrad und ein leichteres Aroma bis zur Position 2 für einen feinen Mahlgrad und ein stärkeres Aroma eingestellt werden.

Wird das Keramikmahlwerk auf einen feineren Mahlgrad eingestellt, so wird der Geschmack des Kaffees stärker. Um einen Kaffee mit leichterem Geschmack zuzubereiten, wird das Keramikmahlwerk auf einen gröberen Mahlgrad eingestellt.

Aromaeinstellungen (Kaffeestärke)

Wählen Sie Ihre Lieblings-Kaffeemischung aus und stellen Sie die zu mahlende Kaffeemenge nach Ihrem persönlichen Geschmack ein.



Hinweis:

Die Anwahl muss vor der Auswahl des Kaffees erfolgen.

Durch Drehung des Drehknopfes können drei verschiedene Aromen angewählt werden. Das Aroma ist je nach angewählter Position unterschiedlich:



= mildes Aroma



= mittleres Aroma



= starkes Aroma

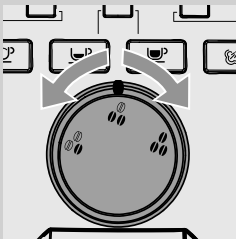

Einstellung Auslauf

Der Auslauf kann in der Höhe eingestellt werden, um ihn an die Größe der verwendeten Tassen anzupassen.

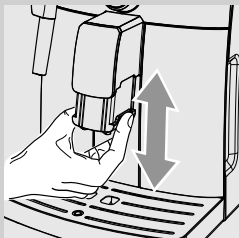

Für diese Einstellung wird der Auslauf von Hand nach oben oder nach unten geschoben, wie in der Abbildung gezeigt.



Folgende Positionen werden empfohlen:
Für die Verwendung von kleinen Tassen;



Für die Verwendung von großen Tassen.



Unter dem Auslauf können auch zwei Tassen aufgestellt werden, um gleichzeitig zwei Tassen Kaffee auszugeben.

Einstellung Kaffeemenge in der Tasse

Bei diesem Gerät kann die ausgegebene Espressomenge je nach Geschmackspräferenz und der Tassengröße eingestellt werden. Bei jedem Druck der Taste "☺" oder "☺☺" gibt das Gerät eine programmierte Kaffeemenge aus. Jeder Taste ist eine Ausgabe zugeordnet. Diese erfolgt unabhängig.

Nachfolgend wird beschrieben, wie die Programmierung der Taste "☺☺" vorgenommen wird.

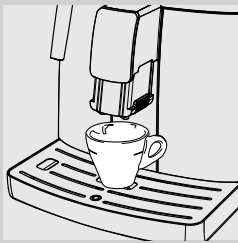

- 1 Eine Tasse unter den Auslauf stellen.

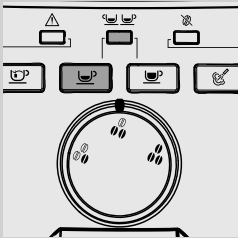

- 2 Die Taste "☺☺" gedrückt halten. Die Taste "☺☺" und die LED "☺☺" blinken während dieser Phase. Die Taste loslassen: Nun befindet sich das Gerät im Programmiermodus. Das Gerät beginnt die Kaffeeausgabe.

- 3 Sobald die gewünschte Menge Kaffee in der Tasse erreicht wurde, die Taste "☺☺" drücken.

Nun ist die Taste "☺☺" programmiert. Bei jedem Druck gibt das Gerät die voreingestellte Espressomenge aus.

Hinweis:

Für die Programmierung der Taste "☺☺" für die Kaffeeausgabe wird in gleicher Weise vorgegangen. Mit der Taste "☺☺" kann die Kaffeeausgabe abgebrochen werden, wenn die gewünschte Menge erreicht ist.

KAFFEE- UND ESPRESSO AUSGABE

Ausgabe von Kaffee und Espresso mit Bohnenkaffee

Bevor Kaffee ausgegeben wird, überprüfen, ob der Wassertank und der Kaffeebohnenbehälter voll sind.

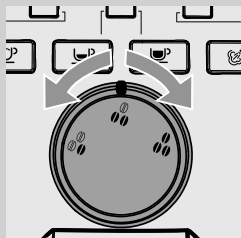

- 1 Den Wahlschalter Aroma drehen, um das gewünschte Aroma anzuwählen.

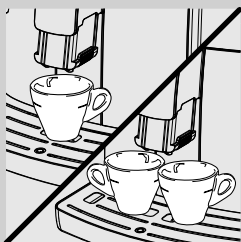

- 2 1 oder 2 Tassen unter den Auslauf stellen.

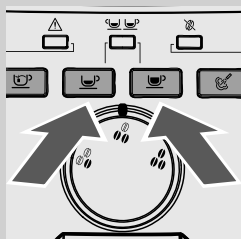

- 3 Die Taste "☕" für einen Espresso und die Taste "☕☕" für einen Kaffee drücken.

- 4 Für die Ausgabe von 1 Espresso oder 1 Kaffee wird die gewünschte Taste ein einziges Mal gedrückt.

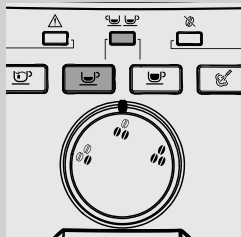

- 5 Für die Ausgabe von 2 Espresso oder 2 Kaffee wird die gewünschte Taste zwei Mal nacheinander gedrückt. Die LED "☕☕" leuchtet auf.

Hinweis:

In dieser Betriebsart übernimmt das Gerät automatisch die Mahlung und Dosierung der richtigen Kaffeemenge. Die Zubereitung von zwei Tassen Espresso erfordert zwei Mahlzyklen und zwei Ausgabeyklen, die vom Gerät automatisch gesteuert werden.

- 6 Nach dem Vorbrühzyklus beginnt der Kaffee aus dem Auslauf zu fließen.
- 7 Die Kaffeeausgabe wird automatisch abgebrochen, wenn die voreingestellte Menge erreicht ist. Die Kaffeeausgabe kann jedoch auch vorher durch erneuten Druck der entsprechenden Taste (Taste Espresso "☺" oder Taste Kaffee "☺") abgebrochen werden.

DAMPFAUSGABE / ZUBEREITUNG VON CAPPUCCINO



Achtung:

Verbrennungsgefahr! Beim Start können heiße Wasserspritzer austreten. Die Dampf-/Heißwasserdüse kann hohe Temperaturen erreichen: nicht direkt mit den Händen berühren. Ausschließlich den speziellen Schutzgriff benutzen.

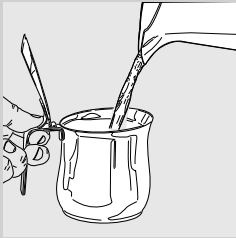

- 1 Einen Behälter zu 1/3 mit kalter Milch füllen.



Hinweis:

Für einen Cappuccino mit guter Qualität sollte kalte Milch (~5°C / 41°F) mit einem Proteingehalt von mindestens 3% verwendet werden. Je nach persönlicher Vorliebe kann sowohl Vollmilch wie entrahmte Milch verwendet werden.



- 2 Den klassischen Milchaufschäumer in die Milch eintauchen.

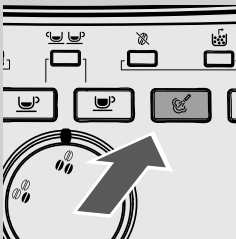

- 3 Die Taste "☺" drücken.

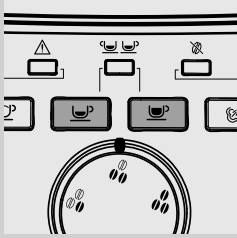

- 4 Das Gerät heizt sich auf und die Tasten "☺" "☺" "☺" blinken. Die LED "☺" wird ausgeschaltet.
- 5 Wenn die Taste "☺" erneut aufleuchtet, beginnt die Dampfausgabe.

- 6 Die Milch aufschäumen, indem mit dem Behälter leicht kreisende Bewegungen nach oben und nach unten ausgeführt werden.
- 7 Erreicht der Milchschaum die gewünschte Konsistenz, die Taste "☺" drücken, um die Dampfausgabe zu beenden.

! Hinweis:

Nach dem Aufschäumen der Milch den klassischen Milchschaumschäumer reinigen, indem eine kleine Menge heißes Wasser in einen Behälter ausgegeben wird. Für ausführlichere Hinweise ist auf das Kapitel "Reinigung und Wartung" Bezug zu nehmen.





☰ Hinweis:

Nach der Dampfausgabe kann direkt auf die Ausgabe eines Espresso oder von heißem Wasser umgeschaltet werden.

AUSGABE VON HEISSEM WASSER

**Achtung:**

Verbrennungsgefahr! Beim Start können heiße Wasserspritzer austreten. Die Ausgabelüse für heißes Wasser oder Dampf kann hohe Temperaturen erreichen: nicht direkt mit den Händen berühren. Ausschließlich den speziellen Schutzgriff benutzen.

Vor der Ausgabe von heißem Wasser überprüfen, ob die LED "" "" "" und "" dauerhaft aufleuchten und ob der Wassertank voll ist.

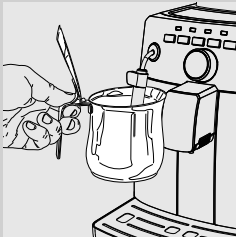
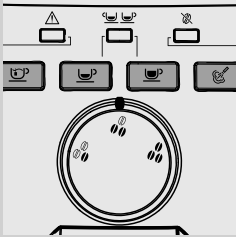



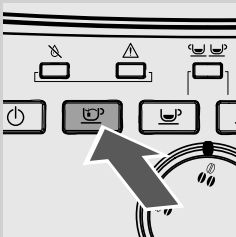

- 1 Einen Behälter unter den klassischen Milchaufschäumer stellen.

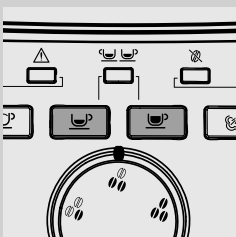

- 2 Die Taste "" drücken, um die Heißwasserausgabe zu starten.



- 3 Das Gerät heizt sich auf und die Tasten "" "" blinken. Die LED "" wird ausgeschaltet.
- 4 Wenn die Taste "" erneut aufleuchtet, beginnt die Heißwasserausgabe.
- 5 Die gewünschte Menge heißes Wasser entnehmen. Um die Ausgabe von heißem Wasser abzubrechen, die Taste "" drücken.

REINIGUNG UND WARTUNG

Tägliche Reinigung des Geräts



Hinweis:

Die regelmäßige Reinigung und Wartung des Geräts sind von wesentlicher Bedeutung für die Verlängerung des Betriebslebens desselben. Ihr Gerät ist ständig Feuchtigkeit, Kaffee und Kalk ausgesetzt!

Dieses Kapitel beschreibt in detaillierter Weise, welche Arbeitsvorgänge wie oft auszuführen sind. Werden diese nicht beachtet, so treten Betriebsstörungen beim Gerät auf. Diese Reparaturen sind NICHT durch die Garantie gedeckt.



Hinweis:

- Für die Reinigung des Geräts sollte ein weiches, leicht mit Wasser getränktes Tuch verwendet werden.
- Die abnehmbaren Teile nicht in der Spülmaschine reinigen.
- Das Gerät keinesfalls in Wasser tauchen.
- Für die Reinigung des Geräts sollten kein Alkohol, Lösungsmittel und/oder scheuernde Produkte verwendet werden.
- Die Vorrichtung und deren Bestandteile nicht unter Verwendung einer Mikrowelle oder eines herkömmlichen Backofens trocknen.

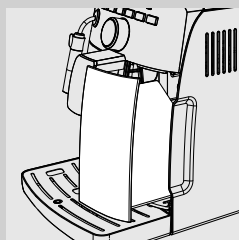

- 1 Den Kaffeesatzbehälter täglich bei eingeschaltetem Gerät entleeren und reinigen.

Andere Wartungseingriffe dürfen nur mit ausgeschalteter und vom Stromnetz abgenommenem Gerät durchgeführt werden.

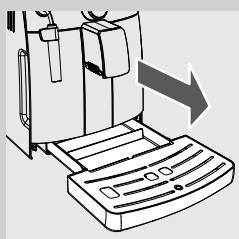

- 2 Die Abtropfschale leeren und reinigen. Dieser Vorgang muss auch dann durchgeführt werden, wenn der Anzeiger "Abtropfschale voll" angehoben wird.

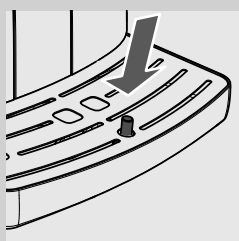

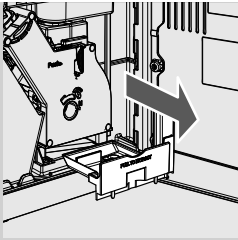

- 3 Den seitlich am Gerät befindlichen Kaffeeauffangbehälter leeren und reinigen. Die Servicetür öffnen, den Behälter herausnehmen und den Kaffeesatz entfernen.

Tägliche Reinigung des Wassertanks

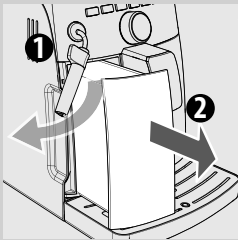

- 1 Den kleinen weißen Filter oder den Wasserfilter INTENZA+ (soweit vorhanden) aus dem Tank herausnehmen und unter frischem Wasser reinigen.
- 2 Den kleinen weißen Filter oder den Wasserfilter INTENZA+ (soweit vorhanden) wieder in seine Aufnahme einsetzen, indem er leicht angedrückt und gedreht wird.
- 3 Den Wassertank mit frischem Wasser füllen.

Tägliche Reinigung des klassischen Milchaufschäumers

Der klassische Milchaufschäumer muss täglich und nach jeder Benutzung gereinigt werden, um die Hygiene und die Zubereitung eines Milchschaums mit perfekter Konsistenz zu gewährleisten. Nach dem Aufschäumen der Milch ist folgendes erforderlich:

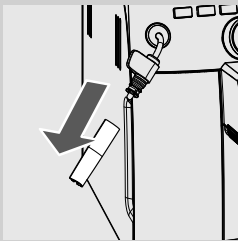

Den äußeren Teil des klassischen Milchaufschäumers entfernen und mit frischem Wasser reinigen.

Wöchentliche Reinigung des Geräts

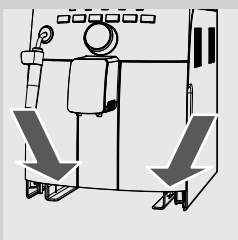

Die Aufnahme der Abtropfschale reinigen.

Wöchentliche Reinigung des klassischen Milchaufschäumers

Die wöchentliche Reinigung ist gründlicher, da hierzu alle Teile des klassischen Milchaufschäumers auseinander gebaut werden.

Dabei müssen die folgenden Reinigungsarbeiten vorgenommen werden:

- 1 Den äußeren Teil des klassischen Milchaufschäumers abnehmen. Mit frischem Wasser reinigen.
- 2 Den oberen Teil des klassischen Milchaufschäumers von der Dampf-/Heißwasserdüse abziehen.
- 3 Den oberen Teil des klassischen Milchaufschäumers mit frischem Wasser reinigen.
- 4 Die Dampf-/Heißwasserdüse mit einem feuchten Tuch reinigen, um die Milchreste zu entfernen.
- 5 Den oberen Teil wieder auf der Dampf-/Heißwasserdüse anbringen (sicherstellen, dass er bis zum Anschlag eingesetzt ist).
- 6 Den äußeren Teil des klassischen Milchaufschäumers wieder montieren.

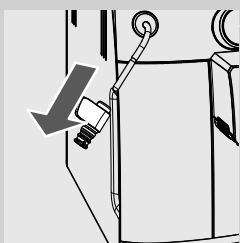
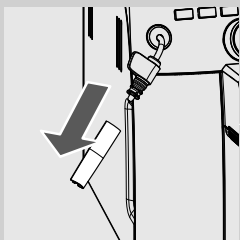

Wöchentliche Reinigung der Brühgruppe

Die Brühgruppe muss immer dann gereinigt werden, wenn der Kaffeebohnenbehälter nachgefüllt wird, oder einmal pro Woche.

- 1 Die Kaffeemaschine ausschalten, indem die Taste "⏻" gedrückt wird, und den Stecker von der Steckdose abziehen.
- 2 Den Kaffeesatzbehälter herausnehmen. Die Servicetür öffnen.

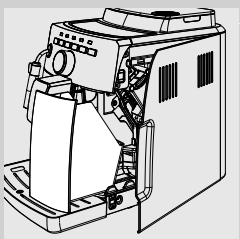
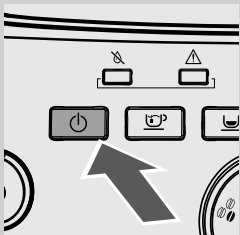

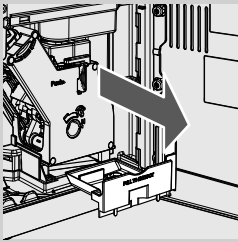

3 Den Kaffeeauffangbehälter herausnehmen und reinigen.

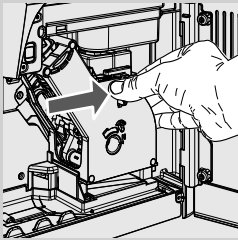

4 Die Taste «PUSH» drücken und am Handgriff ziehen, um die Brühgruppe herauszunehmen.

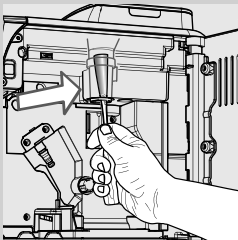

5 Das Kaffeeauslaufrohr mit dem Griff eines Teelöffels oder einem anderen abgerundeten Küchengerät gründlich reinigen.

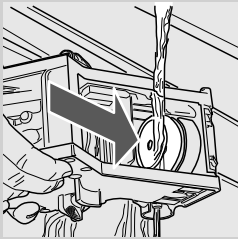

6 Die Brühgruppe mit lauwarmem Wasser reinigen. Den oberen Filter sorgfältig reinigen.

! **Hinweis:**
Für die Reinigung der Brühgruppe sollten keine Reinigungsmittel oder Seife verwendet werden.

7 Die Brühgruppe vollständig an der Luft trocknen lassen.

8 Den Innenbereich des Geräts mit einem weichen, feuchten Tuch reinigen.

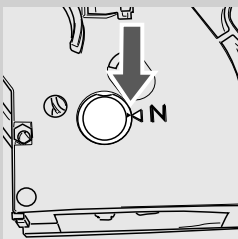

9 Sicherstellen, dass sich die Brühgruppe in der Ruheposition befindet; die zwei Bezugspunkte müssen übereinstimmen. Andernfalls den unter Punkt (10) beschriebenen Vorgang ausführen.

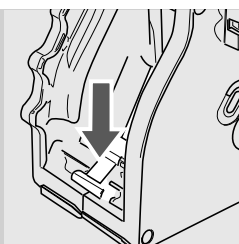

- 10** Den Hebel vorsichtig nach unten drücken, bis er die Basis der Brühgruppe berührt und die beiden Bezugspunkte seitlich neben der Gruppe übereinstimmen.

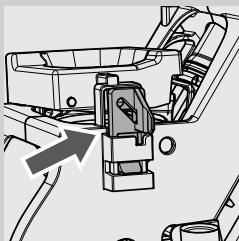

- 11** Sicherstellen, dass sich der Haken für die Sperre der Brühgruppe in der korrekten Position befindet. Um die Position zu überprüfen, wird die Taste "PUSH" kräftig gedrückt, bis das Einrasten in der Position zu hören ist. Sicherstellen, dass sich der Haken oben am Anschlag befindet. Im gegenteiligen Fall den Vorgang wiederholen.

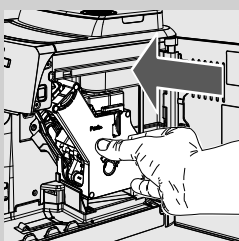
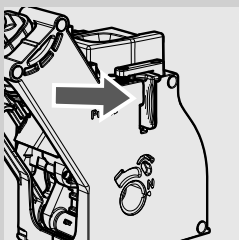

- 12** Die Brühgruppe wieder in die Aufnahme einsetzen, bis sie einrastet. Dabei nicht die Taste "PUSH" drücken.

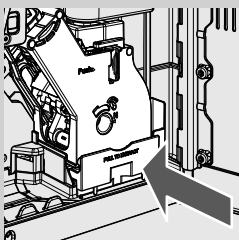

- 13** Den Koffeaauffangbehälter einsetzen und die Servicetür schließen.

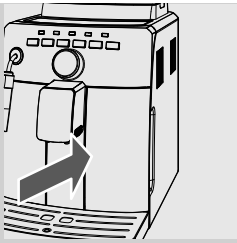

14 Den Kaffeesatzbehälter einsetzen.

Monatliche Schmierung der Brühgruppe



Die Brühgruppe sollte nach jeweils 500 Kaffeeausgaben oder einmal monatlich geschmiert werden. Das für die Schmierung der Brühgruppe verwendete Fett Gaggia ist separat erhältlich. Für weitere Einzelheiten ist auf die Seite der Pflege-Produkte in der vorliegenden Bedienungsanleitung Bezug zu nehmen.



Hinweis:

Vor der Schmierung der Brühgruppe muss diese mit frischem Wasser gereinigt und getrocknet werden, wie im Kapitel "Wöchentliche Reinigung der Brühgruppe" erläutert.

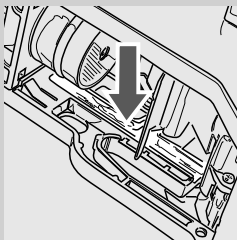

1 Das Fett gleichmäßig auf beide seitlichen Führungen auftragen.

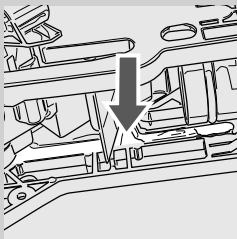

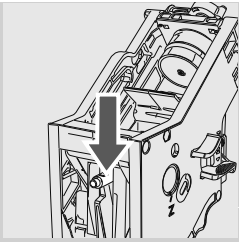

2 Auch die Welle schmieren.

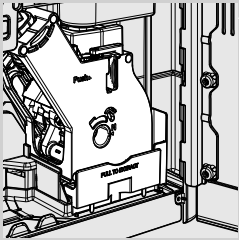
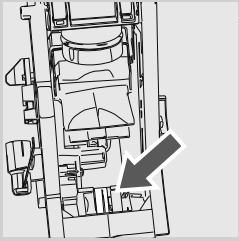

3 Die Brühgruppe in die Aufnahme einsetzen, bis sie einrastet (siehe Kapitel "Wöchentliche Reinigung der Brühgruppe"). Den Kaffeeauffangbehälter einsetzen.

4 Die Servicetür schließen und den Kaffeesatzbehälter einsetzen.

Monatliche Reinigung des Kaffeebohnenbehälters

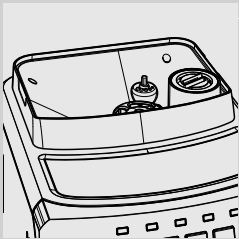

Den Kaffeebohnenbehälter einmal monatlich mit einem feuchten Tuch reinigen, um die öligen Substanzen des Kaffees zu entfernen. Dann wieder mit Kaffeebohnen auffüllen.

ENTKALKEN

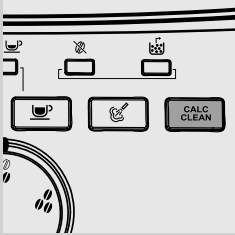

Leuchtet die LED **CALC CLEAN** stabil auf, so muss die Entkalkung durchgeführt werden.

Der Entkalkungszyklus dauert ca. 35 Minuten.

Diesen Vorgang nicht auszuführen, führt dazu, dass das Gerät nicht mehr ordnungsgemäß funktioniert. Eine entsprechende Reparatur ist NICHT durch die Garantie gedeckt.

Achtung: Es sollte ausschließlich das Entkalkungsmittel Gaggia verwendet werden, das speziell für die Optimierung der Leistungen des Geräts entwickelt wurde. Die Verwendung anderer Produkte kann zu Schäden am Gerät und zu Rückständen im Wasser führen.



Das Entkalkungsmittel Gaggia ist separat erhältlich. Weitere Details sind auf der Seite für Pflege-Produkte in dieser Bedienungsanleitung zu finden.

Achtung: Das Entkalkungsmittel und die bis zum Abschluss des Zyklus ausgegebenen Produkte dürfen keinesfalls getrunken werden. Keinesfalls darf Essig als Entkalker verwendet werden.

Hinweis:

Die Brühgruppe während dem Vorgang des Entkalkens nicht herausnehmen

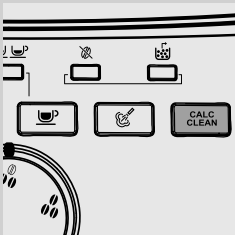

Hinweis:

Der Entkalkungszyklus kann durch Druck der Taste **CALC CLEAN** unterbrochen werden. Um den Zyklus fortzusetzen, wird erneut die Taste **CALC CLEAN** gedrückt. Dadurch kann der Behälter entleert oder das Gerät für einen kurzen Zeitraum unbeaufsichtigt gelassen werden.

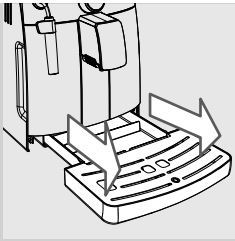

1 Die Abtropfschale leeren und wieder in das Gerät einsetzen.

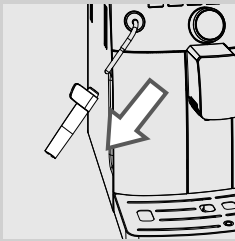

2 Den klassischen Milchaufschäumer und den Wasserfilter "Intenza+", soweit vorhanden, entfernen.

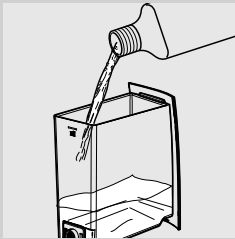

3 Den Wassertank herausnehmen und leeren. Den gesamten Inhalt des Entkalkers Gaggia einfüllen.

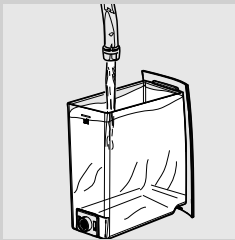

4 Den Wassertank bis zum Füllstand MAX mit frischem Wasser füllen. Den Wassertank wieder ins Gerät einsetzen.

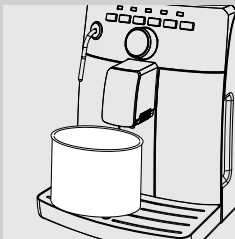

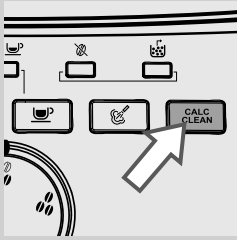

5 Einen großen Behälter (1,5 l) unter die Dampf-/Heißwasserdüse und unter den Auslauf stellen.



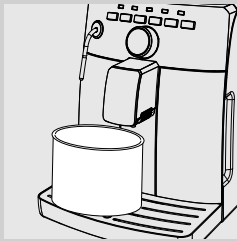

- 6** Die Taste **CALC CLEAN** für 3 Sekunden gedrückt halten. Wenn die Taste beginnt, zu blinken, diese loslassen, um den Zyklus zu starten. Die Taste **CALC CLEAN** blinkt während der Ausführung des gesamten Entkalkungszyklus.

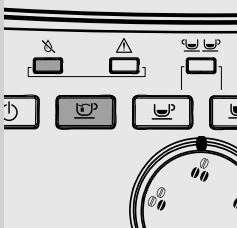

- 7** Nun wird das Entkalkungsmittel über die Dampf-/Heißwasserdüse (die Taste  leuchtet dauerhaft auf) und den Auslauf (die Taste  leuchtet dauerhaft auf) ausgegeben.



- 8** Ist kein Entkalkungsmittel mehr vorhanden, so leuchtet die LED  auf und die Taste  blinkt.

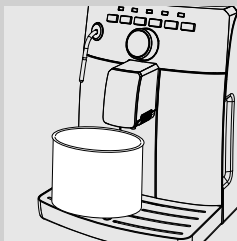

- 9** Den Behälter leeren und wieder unter die Dampf-/Heißwasserdüse und unter den Auslauf stellen.

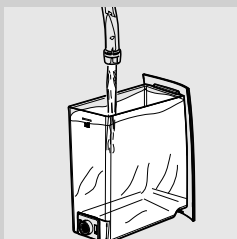

- 10** Den Wassertank abnehmen, sorgfältig ausspülen und bis zum Füllstand MAX mit frischem Wasser füllen. Den Wassertank wieder in das Gerät einsetzen.

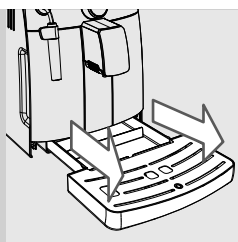

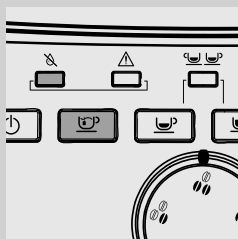

- 11** Die Abtropfschale leeren und wieder einsetzen. Den Behälter einsetzen.

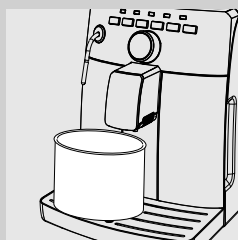

- 12** Um den Spülzyklus zu starten, die blinkende Taste  drücken.



- 13** Nun wird das Entkalkungsmittel über die Dampf-/Heißwasserdüse (die Taste  leuchtet dauerhaft auf) und den Auslauf (die Taste  leuchtet dauerhaft auf) ausgegeben.

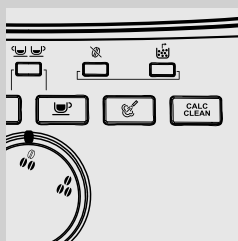

- 14** Nach Abschluss des Spülvorgangs schaltet sich die LED **CALC CLEAN** aus. Das Entkalken ist abgeschlossen.

 **Hinweis:**

Wird der Wassertank für die Spülung nicht bis zum Füllstand MAX gefüllt, so blinkt die LED **CALC CLEAN** weiterhin und die LED  leuchtet auf: Das Gerät fordert zur Ausführung eines weiteren Zyklus auf. Erneut die Vorgänge von Punkt 9 bis 13 wiederholen.

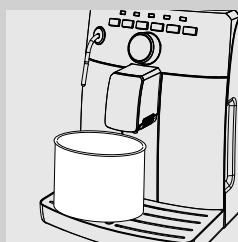

- 15** Den Behälter entfernen und leeren.

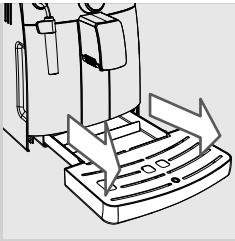

16 Die Abtropfschale leeren und wieder einsetzen.

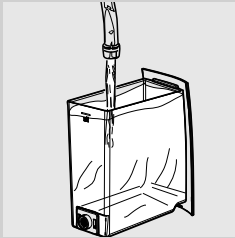

17 Den Wassertank abnehmen und sorgfältig ausspülen. Den Wasserfilter Intenza+ (soweit vorhanden) wieder einsetzen. Den Tank mit frischem Wasser bis zum Füllstand MAX füllen und wieder in das Gerät einsetzen.

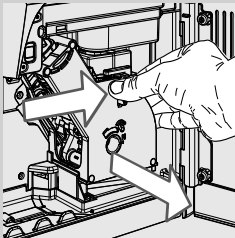

18 Die Brühgruppe herausnehmen und spülen (siehe Kapitel "Wöchentliche Reinigung der Brühgruppe").

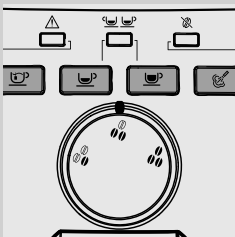

19 Das Gerät ist betriebsbereit.

UNBEABSICHTIGTE UNTERBRECHUNG DES ENTKALKUNGSZYKLUS

Sobald der Entkalkungsvorgang begonnen wird, muss dieser vollständig durchlaufen werden.

Wenn der Entkalkungsvorgang unbeabsichtigt unterbrochen wird (Stromausfall oder unbeabsichtigte Trennung des Netzkabels), sind die folgenden Anweisungen zu befolgen.

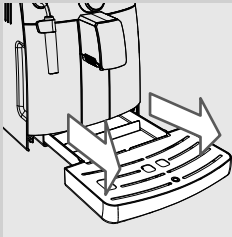

- 1** Die Abtropfschale leeren und wieder in das Gerät einsetzen.

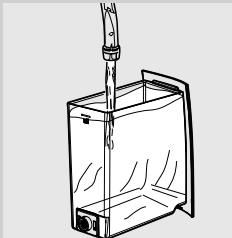

- 2** Den Wassertank leeren, sorgfältig ausspülen, bis zum Füllstand MAX füllen und wieder in das Gerät einsetzen.

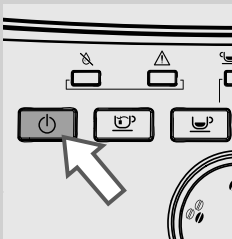

- 3** Das Gerät einschalten. Das Gerät führt die automatische Spülung durch.

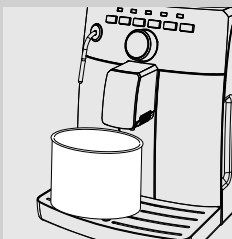

- 4** Einen Behälter unter den Kaffeeauslauf und die Dampf-/Heißwasserdüse stellen.

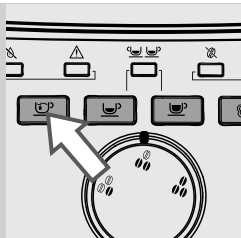

5 Die Taste  drücken und 300ml Wasser ausgeben.

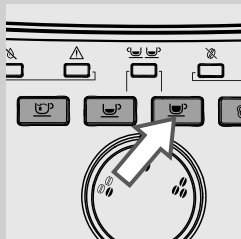

6 Die Taste  für die Ausgabe eines großen Kaffees drücken.

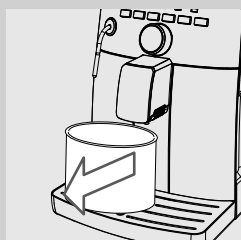

7 Den Behälter leeren. Das Gerät ist betriebsbereit.



Hinweis:

Schaltet sich die orangefarbene LED **CALC**
CLEAN nicht aus, muss so bald wie möglich ein erneuter Entkalkungszyklus durchgeführt werden.

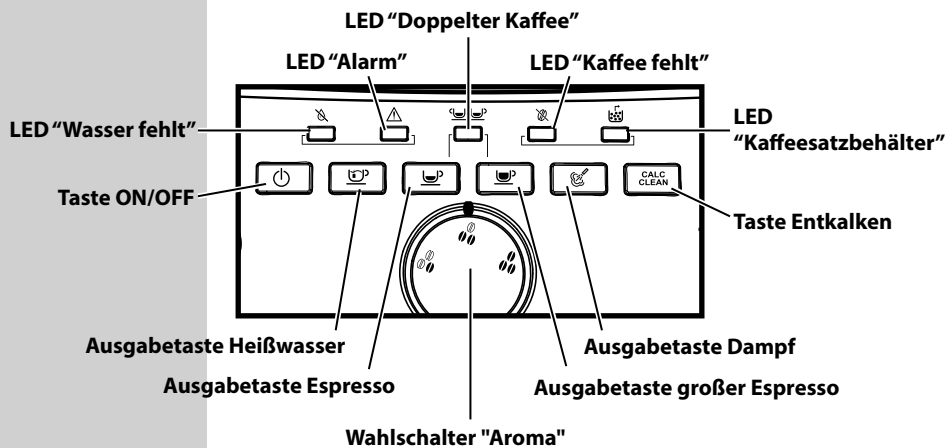

BEDEUTUNG DER LEUCHTSIGNALE

Display Bedienfeld

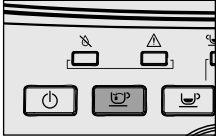
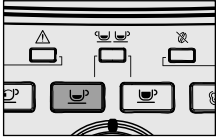
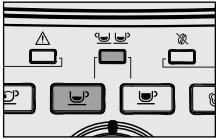
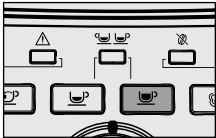
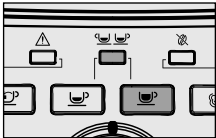
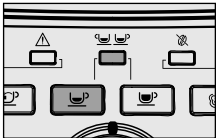
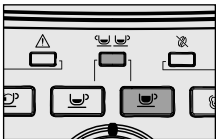

Symbole LED	Bedeutung	Vorgänge
<p>BLINKEND</p>	Gerät in Standby.	Die Taste "⏻" drücken, um das Gerät einzuschalten.
<p>LANGSAM BLINKEND</p>	Gerät in Spülphase.	Das Gerät beendet den Zyklus automatisch. Die Taste "☕" oder "☕" drücken, um den Zyklus vorzeitig abzubrechen.
<p>LANGSAM BLINKEND</p>	Gerät in Aufheizphase für die Ausgabe von Espresso, Heißwasser oder Dampf.	
<p>DAUERHAFT AUFLEUCHTEND</p>	Das Gerät ist betriebsbereit.	

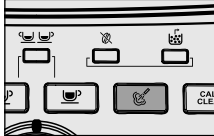
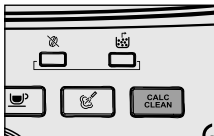
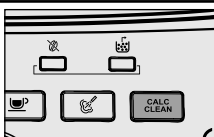
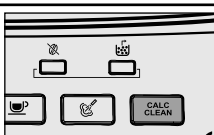
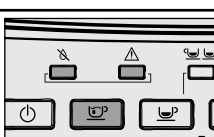
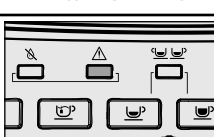
Symbole LED	Bedeutung	Vorgänge
 <p>DAUERHAFT AUFLEUCHTEND</p>	Gerät in Ausgabephase von heißem Wasser.	
 <p>DAUERHAFT AUFLEUCHTEND</p>	Gerät in Ausgabephase von einem Espresso.	
 <p>DAUERHAFT AUFLEUCHTEND</p>	Gerät in Ausgabephase von 2 (zwei) Espresso.	
 <p>DAUERHAFT AUFLEUCHTEND</p>	Gerät in Ausgabephase von einem Kaffee.	
 <p>DAUERHAFT AUFLEUCHTEND</p>	Gerät in Ausgabephase von 2 (zwei) Kaffees.	
 <p>LANGSAM BLINKEND</p>	Gerät in Phase der Programmierung der auszugebenden Espressomenge.	
 <p>LANGSAM BLINKEND</p>	Gerät in Phase der Programmierung der auszugebenden Kaffeemenge.	

Symbole LED	Bedeutung	Vorgänge
 <p>DAUERHAFT AUFLEUCHTEND</p>	<p>Das Gerät gibt Dampf aus oder schäumt die Milch auf.</p>	
 <p>DAUERHAFT AUFLEUCHTEND</p>	<p>Das Gerät muss entkalkt werden.</p>	<p>Den Entkalkungszyklus starten. Wird das Entkalken nicht regelmäßig ausgeführt, so treten Betriebsstörungen auf dem Gerät auf. Diese Störung wird nicht durch die Garantie gedeckt.</p>
 <p>LANGSAM BLINKEND</p>	<p>Gerät in Entkalkungsphase.</p>	<p>Die Taste "CALC CLEAN" drücken, um den Zyklus abzubrechen.</p>
 <p>SCHNELL BLINKEND</p>	<p>Gerät in "PAUSE" während dem Entkalkungszyklus.</p>	<p>Die Taste "CALC CLEAN" drücken, um den Zyklus zu starten.</p>
 <p>LANGSAM BLINKEND</p>	<p>Das System entlüften.</p>	<p>Den Wassertank mit frischem Wasser auffüllen und das System entlüften, wie im Kapitel "Erste Einschaltung" beschrieben.</p>
 <p>LANGSAM BLINKEND</p>	<ul style="list-style-type: none"> - Die Servicetür schließen. - Die Brühgruppe einsetzen. 	<p>Überprüfen, ob alle Bestandteile korrekt installiert und geschlossen wurden.</p>
 <p>DAUERHAFT AUFLEUCHTEND</p>	<p>Der Kaffeebohnenbehälter ist leer.</p>	<p>Den Behälter mit Kaffeebohnen füllen und den Ausgabezyklus erneut starten.</p>

Symbole LED

Bedeutung

Vorgänge

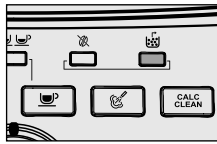

SCHNELL BLINKEND

Kaffeessatzbehälter nicht eingesetzt.

Den Kaffeessatzbehälter leeren und abwarten, bis die LED mit langen Intervallen blinkt, bevor dieser wieder eingesetzt wird.

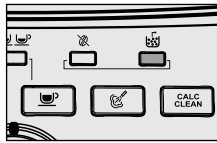

DAUERHAFT AUFLEUCHTEND

Der Kaffeessatzbehälter und die Abtropfschale sind voll.

Bei eingeschaltetem Gerät den Kaffeessatzbehälter und die Abtropfschale leeren. Wird der Kaffeessatzbehälter bei ausgeschaltetem Gerät oder nicht aufleuchtender Kontrolllampe geleert, wird die Zählung der Kaffeezyklen nicht auf Null gestellt. Aus diesem Grund kann die Kontrolllampe, die auf die Entleerung des Kaffeessatzbehälters hinweist, auch blinken, wenn der Behälter nicht voll ist.

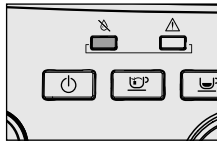

DAUERHAFT AUFLEUCHTEND

Der Wassertank ist leer.

Den Wassertank mit frischem Wasser füllen.

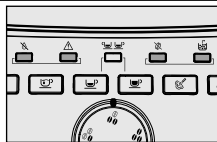

LANGSAM BLINKEND

Auf dem Gerät liegt eine Störung vor und dadurch ist die Ausgabe von Espresso, Wasser oder Dampf nicht möglich.

Das Gerät aus- und nach 30 Sekunden erneut einschalten. 2 oder 3 Versuche vornehmen.

PROBLEMLÖSUNG

Im vorliegenden Kapitel werden die häufigsten Probleme, die auf Ihrem Gerät auftreten können, zusammengefasst.

Verhalten	Ursachen	Abhilfen
Das Gerät schaltet sich nicht ein.	Das Gerät ist nicht an das Stromnetz angeschlossen.	Das Gerät an das Stromnetz anschließen.
Der Kaffee ist nicht heiß genug.	Die Tassen sind kalt.	Die Tassen mit heißem Wasser vorwärmen.
Die Abtropfschale füllt sich, auch wenn kein Wasser abgelassen wird.	Manchmal lässt das Gerät automatisch Wasser in die Abtropfschale ab, um die Spülung der Systeme zu steuern und einen optimalen Betrieb des Gerät zu gewährleisten.	Dieser Vorgang ist völlig normal.
Auf dem Gerät blinkt die rote LED  in schneller Abfolge.	Der Kaffeesatzbehälter wurde bei ausgeschaltetem Gerät entleert.	Der Kaffeesatzbehälter muss stets bei eingeschaltetem Gerät entleert werden. Vor dem erneuten Einsetzen des Behälters abwarten, bis die rote LED  mit längeren Intervallen blinkt.
Es erfolgt keine Ausgabe von Heißwasser oder Dampf.	Die Austrittsöffnung der Dampfdüse ist verstopft.	Die Öffnung der Dampfdüse mit einer Nadel reinigen.  Hinweis: Vor der Ausführung dieses Vorgangs sicherstellen, dass das Gerät ausgeschaltet und abgekühlt ist.
	Der klassische Milchaufschäumer ist verschmutzt.	Den klassischen Milchaufschäumer reinigen.
Der Kaffee hat wenig Crema (Siehe Hinweis).	Die Kaffeemischung ist nicht geeignet, der Kaffee ist nicht röstfrisch oder das Kaffeepulver wurde zu grob gemahlen.	Die Kaffeemischung wechseln oder den Mahlgrad einstellen, wie im Abschnitt "Einstellung Keramikmahlwerk" beschrieben.
Das Gerät benötigt zu lange Aufwärmzeiten oder die Wassermenge, die aus der Düse kommt, ist begrenzt.	Das Gerätesystem ist verkalkt.	Das Gerät entkalken.
Die Brühgruppe kann nicht herausgenommen werden.	Die Brühgruppe wurde falsch eingesetzt.	Das Gerät einschalten. Die Servicetür schließen. Die Brühgruppe kehrt automatisch in die Ausgangsposition zurück.
	Der Kaffeesatzbehälter ist eingesetzt.	Nehmen Sie den Kaffeesatzbehälter heraus, bevor Sie die Brühgruppe abnehmen.

Verhalten	Ursachen	Abhilfen
Unter der Brühgruppe befindet sich viel gemahlener Kaffee.	Kaffee nicht für Kaffeeautomaten geeignet.	Entweder muss der Kaffeetyp gewechselt oder die Einstellung des Mahlwerks geändert werden.
Das Gerät führt den Mahlvorgang der Kaffeebohnen aus, aber es wird kein Kaffee ausgegeben (Siehe Hinweis).	Wasser fehlt.	Den Wassertank auffüllen und das System erneut entlüften (Abschnitt "Erste Einschaltung").
	Die Brühgruppe ist verschmutzt.	Die Brühgruppe reinigen (Abschnitt "Wöchentliche Reinigung der Brühgruppe").
	Das System ist nicht entlüftet.	Das System entlüften (Abschnitt "Erste Einschaltung").
	Dies kann geschehen, wenn das Gerät automatisch die Portion einstellt.	Einige Kaffees ausgeben, wie im Abschnitt "Gaggia Adapting System" beschrieben.
Der Auslauf ist verschmutzt.	Der Auslauf ist verschmutzt.	Den Auslauf reinigen.
	Der Kaffee ist zu wässrig (Siehe Hinweis).	Dies kann geschehen, wenn das Gerät automatisch die Portion einstellt.
Langsame Kaffeeausgabe (Siehe Hinweis).	Der Kaffee ist zu fein gemahlen.	Die Kaffeemischung wechseln oder den Mahlgrad einstellen, wie im Abschnitt "Einstellung Keramikmahlwerk" beschrieben.
	Das System ist nicht entlüftet.	Das System entlüften (Abschnitt "Erste Einschaltung").
	Die Brühgruppe ist verschmutzt.	Die Brühgruppe reinigen (Abschnitt "Wöchentliche Reinigung der Brühgruppe").
Der Kaffee tritt neben dem Auslauf aus.	Der Auslauf ist verstopft.	Den Auslauf und seine Ausgabeöffnungen reinigen.

**Hinweis:**

Diese Probleme stellen keine Störung dar, wenn die Kaffeemischung geändert wurde oder im Rahmen der ersten Installation. In diesem Falle muss abgewartet werden, dass das Gerät eine Selbsteinstellung ausführt, wie im Kapitel "Gaggia Adapting System" beschrieben.

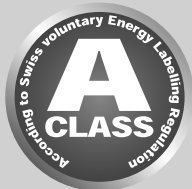
ENERGIEEINSPARUNG**Standby**

Der Espresso-Vollautomat Gaggia wurde umweltfreundlich entwickelt, wie die Energieeffizienzkenzeichnung der Klasse A zeigt.

Nach einem Zeitraum von 30 Minuten, in dem das Gerät nicht betätigt wird, schaltet es automatisch ab. Nach der Ausgabe eines Produktes führt das Gerät einen Spülzyklus durch.

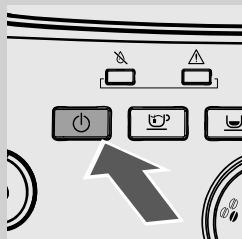

Im Standby-Modus liegt der Energieverbrauch unter 1Wh. Um das Gerät einzuschalten, wird diese Taste gedrückt (wenn sich der Hauptschalter auf der Rückseite des Geräts in Position "I" befindet). Ist der Durchlauferhitzer kalt, führt das Gerät einen Spülzyklus durch.

TECHNISCHE EIGENSCHAFTEN

Der Hersteller behält sich das Recht vor, technische Änderungen am Produkt vorzunehmen.

Nennspannung - Nennleistung - Versorgung	Siehe Typenschild auf der Innenseite der Servicetür
Gehäusematerial	Thermoplastisch
Abmessungen (L x H x T)	256 x 340 x 440 mm
Gewicht	9 kg
Kabellänge	800 - 1200 mm
Bedienfeld	Frontal
Klassischer Milchaufschäumer	Spezialzubehör für Cappuccino
Maximale Höhe Tasse unter der Düse (mm)	110
Wassertank	1,5 Liter - herausnehmbar
Fassungsvermögen Kaffeebohnenbehälter	300 g
Fassungsvermögen Kaffeesatzbehälter	10
Pumpendruck	15 bar
Durchlauferhitzer	Rostfreier Edelstahl
Sicherheitsvorrichtungen	Thermosicherung

GAGGIA S.p.a. behält sich das Recht vor, alle für erforderlich erachteten Änderungen vorzunehmen.

GAGGIA S.p.A.

Sede Legale/Registered Office

Piazza Eleonora Duse, 2
20122 MILANO

Sede Amministrativa/Administrative Office

Via Torretta, 240
40041 Gaggio Montano (BO)
+39 0534 771111
www.gaggia.com

GAGGIA
MILANO

COD. 421946025971 - Rev.00 - 15/04/15